

NAVEE Electric Scooter

ES Manual de usuario

SPU: V40i Pro/V50i Pro



1. Instrucciones de seguridad

¡IMPORTANTE! Lea atentamente antes de utilizar el producto y guárdelo para futuras consultas. Para obtener un manual electrónico detallado, visite www.naveetech.com

- **E**ste aparato no está destinado a ser utilizado por personas (incluidos los niños) con capacidades físicas, sensoriales o mentales reducidas, o con falta de experiencia y conocimientos, a menos que hayan recibido supervisión o instrucciones sobre el uso del aparato por parte de una persona responsable de su seguridad.
 - **L**os niños deben ser supervisados para garantizar que no jueguen con el aparato.
 - **E**ste aparato está destinado a propietarios mayores de 8 años y a personas con capacidades físicas, sensoriales o mentales reducidas o con falta de experiencia y conocimientos, siempre que se les haya supervisado o instruido sobre el uso del aparato de forma segura y comprendan los peligros que conlleva.
 - **L**os niños no deben jugar con el aparato. **L**a limpieza y el mantenimiento del usuario no deben ser realizados por los niños sin supervisión.
 - **E**l aparato sólo debe utilizarse con la fuente de alimentación suministrada con el aparato.
 - **A**ntes de conducir, use cascos, protectores para manos/muñecas, rodilleras, coderas y otros equipos de protección en todo momento. **U**na conducción inadecuada puede provocar caídas o accidentes graves.
 - **E**l scooter debe ser utilizado por una sola persona. **S**iempre debe usar calzado. **N**o desvíe el uso del vehículo.
 - **E**ste producto es sólo para uso personal y no está diseñado para uso acrobático o de acrobacia.
 - **E**l producto está recomendado para jinetes mayores de 16 años y menores de 50. **L**as personas que no son adecuadas para montar este producto son: (1) personas bajo la influencia del alcohol o las drogas, (2) personas incapaces de realizar actividades físicas extenuantes debido a condiciones de salud o físicas, (3) personas incapaces de mantener el equilibrio o que no pueden mantener el equilibrio debido a una discapacidad motriz, (4) personas cuyo tamaño excede el límite de peso, (5) mujeres embarazadas, (6) personas que sufren deficiencias visuales y/o auditivas.
 - **C**umpla con las leyes y reglamentos locales cuando conduzca este producto. **N**o conduzca donde lo prohíban las leyes locales.
 - Cuando conduzca en países y regiones en los que no existan normas y reglamentos nacionales relevantes para los scooters eléctricos, asegúrese de cumplir estrictamente los requisitos de seguridad para los conductores incluidos en este manual de instrucciones. Brightway innovation Intelligent Technology (Suzhou) Co., Ltd. no asumirá ninguna responsabilidad directa y solidaria por todos los bienes, pérdidas personales, accidentes, disputas legales y todos los demás eventos adversos que causen conflictos de intereses causados por el uso de comportamientos que violen las instrucciones de uso.
 - No circule por carriles de tráfico o zonas residenciales en las que estén permitidos tanto los vehículos como los peatones. Cuando pase por un lugar designado para los peatones que tienen derecho a las leyes de derecho de paso, como el paso de peatones, bájese para caminar junto con el scooter.
 - No elija lugares donde puedan aparecer niños, peatones, mascotas, vehículos, bicicletas u otros obstáculos y peligros potenciales para su primer viaje.
 - Los preparativos antes de usar el producto incluyen: verifique que el sistema de dirección esté correctamente ajustado, los accesorios conectados (como el sistema de plegado) y correctamente apretados y sin daños, y que los

frenos y las ruedas estén en buenas condiciones.

- Realice una inspección básica del scooter eléctrico antes de cada viaje. Si hay condiciones anormales como piezas sueltas, alertas de batería baja, neumáticos pinchados o desgaste excesivo de los neumáticos, sonidos extraños, mal funcionamiento y otras condiciones anormales, deje de montar inmediatamente y llame a la asistencia profesional.
- Tómese el tiempo para aprender los conceptos básicos de la práctica para evitar cualquier accidente grave que pueda ocurrir en los primeros meses. Información sobre la práctica y el uso seguro (se puede encontrar en el sitio web: www.naveetech.com)
- Para conducir con seguridad, debes poder ver claramente lo que tienes delante y ser claramente visible para los demás.
- No conduzca con mal tiempo, baja visibilidad o después de un esfuerzo físico intenso.
- Encienda los faros y disminuya la velocidad cuando conduzca en la oscuridad.
- Asegúrese de que el caballete está colocado sobre una superficie plana y de que el patinete/monopatín sea lo suficientemente estable como para mantenerse en pie por sí solo antes de dejarlo.
- Este scooter eléctrico es un dispositivo de ocio. Sin embargo, al entrar en una zona pública, se considerará un medio de transporte y estará sujeto a los posibles riesgos de seguridad de todos los medios de transporte. Conducir siguiendo estrictamente las instrucciones de este manual le protegerá a usted y a los demás en la mayor medida posible.
- El usuario debe comprobar los límites de uso de acuerdo con la normativa local. Conduzca el scooter por las carreteras o zonas permitidas por las normativas y leyes locales y apárquelo en las zonas permitidas. Si las normativas y leyes locales tienen disposiciones diferentes sobre la velocidad máxima, prevalecerán las normativas y leyes locales. Por favor, respete y siga las normas de seguridad vial y del vehículo.
- Respete el derecho de paso de los peatones. Intente no asustarlos mientras conduce, especialmente a los niños. Cuando circule por detrás de los peatones, toque el timbre para avisarles y reduzca la velocidad de su scooter para pasar por su izquierda, y manténgase a la derecha a baja velocidad mientras los cruza (aplicable a los países donde los vehículos circulan por la derecha). Cuando te cruces con peatones, mantén la velocidad más baja o bájate del vehículo.
- En cualquier caso, anticipe su trayectoria y su velocidad respetando el código de circulación, el de la acera y el de los más vulnerables. Avisa de tu presencia al acercarte a un peatón o ciclista cuando no te vean ni te oigan. Cruce los pasos protegidos mientras camina. Cruce los pasos protegidos mientras camina. Evitar las zonas de mucho tráfico o de gran afluencia.
- Circular a gran velocidad o a una velocidad no apropiada o adecuada a la situación (malas condiciones meteorológicas, mal estado de la superficie o similares) puede provocar una posible pérdida de estabilidad o de control. Para reducir cualquier riesgo, debe seguir todas las instrucciones de este manual. Tenga cuidado al montar y desmontar el producto, ya que podría caerse y causar lesiones.
- El tráfico en la ciudad tiene muchos obstáculos que cruzar, como bordillos o escalones. Se recomienda evitar los saltos de obstáculos. Es importante anticiparse y adaptar su trayectoria y velocidad a las de un peatón antes de cruzar estos obstáculos. También se recomienda bajarse del vehículo cuando estos obstáculos se vuelvan peligrosos por su forma, altura o deslizamiento.
- No preste su scooter a quien no conozca su funcionamiento. Antes de prestar el scooter eléctrico a otras personas, asegúrese de que el conductor ha leído este manual de instrucciones y ha visto el vídeo de instrucciones, y ha comprendido el funcionamiento básico. Recuerde a los conductores que deben llevar correctamente la protección de seguridad para garantizar la seguridad de los conductores.

- Contáctese con tu vendedor para conocer las organizaciones de formación adecuadas.
- En todos los casos, tenga cuidado con usted mismo y con los demás.
- Cualquier carga fijada al manillar afectará a la estabilidad del vehículo.
- No toque el sistema de frenos, ya que podría causar lesiones debido a los bordes afilados. El freno puede calentarse durante su uso. No lo toque después de usarlo.
- El nivel de presión sonora de las emisiones ponderadas A es inferior a 70 dB(A).
- Para una mejor experiencia de conducción, se recomienda realizar un mantenimiento regular del producto.
- Elimine los bordes afilados causados por el uso.
- No se deben utilizar accesorios ni elementos adicionales que no estén aprobados por el fabricante.
- El mantenimiento regular del vehículo es un factor de seguridad.
- Las tuercas de autoapriete, así como las demás fijaciones de autoapriete, pueden perder su eficacia y es posible que sea necesario volver a apretarlas.
- Compruebe regularmente el apriete de los distintos elementos atornillados, en particular los ejes de las ruedas, el sistema de plegado, el sistema de dirección y el eje de los frenos.
- No modifique ni transforme el vehículo, incluidos el tubo y el manguito de dirección, la potencia, el mecanismo de plegado y el freno trasero.
- No haga ninguna modificación que no esté indicada en las instrucciones.
- Asegúrese de que el scooter está apagado cuando se transporta y guárdelo en su embalaje original si es posible.
- Para evitar lesiones accidentales como descargas eléctricas e incendios causados por un uso inadecuado, lea atentamente las instrucciones antes de utilizar el producto y guárdelas debidamente para futuras consultas.
- Por favor, utilice este producto de acuerdo con las instrucciones del Manual del Usuario. Los usuarios son responsables de cualquier pérdida o daño derivado del uso inadecuado de este producto.
- Apague el vehículo o active un modo no operativo durante la carga.
- No cargue si el puerto de carga o el cable de carga están mojados. Lea atentamente este manual antes de realizar la carga.
- No cargue el scooter a una temperatura ambiente superior a 40°C o inferior a 0°C.
- Mantenga una distancia de seguridad cuando el scooter circule por una carretera llana/sin pendiente. La distancia de frenado aumentará en tiempo húmedo.
- La amortiguación de este producto no es ajustable (si procede).
- El aparato no está diseñado para su uso en elevaciones superiores a 2000 m sobre el nivel del mar.
- El aparato debe desconectarse de la fuente de alimentación durante el mantenimiento y la sustitución de piezas.
- El cable flexible externo o cordón de este transformador (cargador) no puede ser reemplazado; si el cordón está dañado, el transformador (cargador) deberá ser desechado.
- Si el cable o cordón flexible externo de este transformador está dañado, debe ser reemplazado por el fabricante o su agente de servicio o una persona calificada similar para evitar un peligro.
- Si el cable de alimentación está dañado, debe ser reemplazado por el fabricante, su agente de servicio o personas igualmente calificadas para evitar un peligro.
- Este producto contiene baterías que sólo pueden ser sustituidas por técnicos cualificados o el servicio postventa.

- Las baterías solo pueden ser reemplazadas por personas calificadas.
- **ADVERTENCIA!** Con el fin de recargar la batería, utilice únicamente la unidad de suministro desmontable provista con este aparato. No utilice un cargador de batería de ningún otro producto. Mantenga una distancia segura de los combustibles circundantes durante la carga, el vehículo debe colocarse en un área bien ventilada.
- **ADVERTENCIA!** No utilice una batería o un cargador de batería de otros fabricantes. Utilice sólo la unidad de alimentación LI-0554200130NA.
- **¡ADVERTENCIA!** Mantenga la cubierta de plástico lejos de los niños para evitar que se asfixien.
- **¡ADVERTENCIA!** No utilice el producto cerca de una fuente de agua.
- **¡ADVERTENCIA!** Deje de usar el producto cuando esté dañado.
- **¡ADVERTENCIA!** Como cualquier componente mecánico, un vehículo está sometido a grandes tensiones y desgaste. Los distintos materiales y componentes pueden reaccionar de forma diferente al desgaste o a la fatiga. Si se supera la vida útil prevista para un componente, éste puede romperse repentinamente, con el consiguiente riesgo de causar lesiones al usuario. Las grietas, los arañazos y la decoloración en las zonas sometidas a grandes tensiones indican que el componente ha superado su vida útil y le rogamos que se ponga en contacto con un reparador autorizado o especializado.

Instrucciones ambientales

El scooter contiene un paquete de baterías recargables de iones de litio, y la eliminación inadecuada de estas baterías causará daños al medio ambiente. Siga los pasos que se indican a continuación para extraer las baterías antes de desechar el scooter y deséchelas correctamente:

1. Antes de retirar la batería, apáguela y vacíela por completo. Luego rompa la almohadilla del pie y desatornille los tornillos de fijación entre el pedal y el marco para abrir el pedal.
2. Desenchufe el conector de las baterías y, a continuación, extraiga las baterías. No dañe la caja de las baterías para evitar cualquier riesgo de lesiones. No utilice la batería si está dañada, tiene un olor extraño, emite humo o se sobrecalienta. Mantenga la batería con fugas alejada de otros objetos.
3. Deseche las baterías extraídas en un centro de reciclaje profesional.

Para encontrar un taller de servicio calificado, contáctenos en service@navee.tech/www.naveetech.com

2. Contenido del paquete

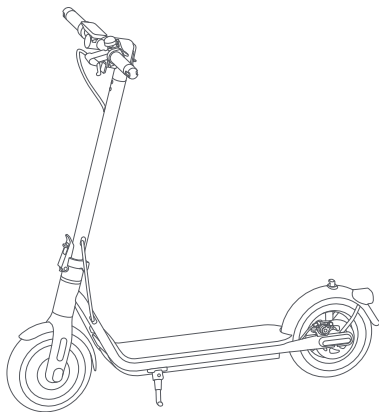

Patinete eléctrico



Información importante



QSG

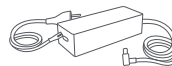

Adaptador de corriente



Llave Allen

Monopattino elettrico

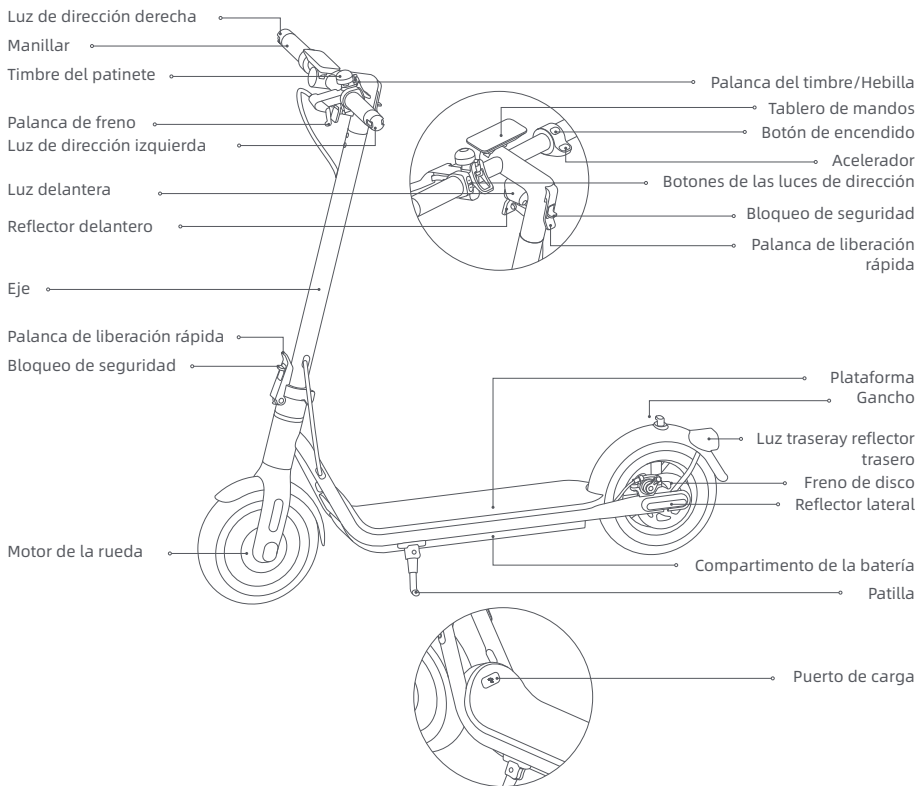

Las ilustraciones de este manual son sólo de referencia, la apariencia real estará sujeta al producto real.

3. Descripción del producto

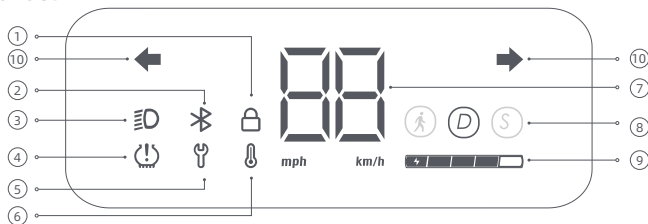

Tablero de mandos

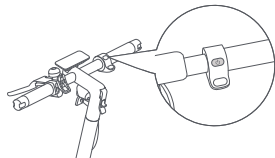

- ① Bloqueo: Cuando el icono se ilumina, indica que el scooter está bloqueado. Puedes bloquear/desbloquear el scooter a través de la app NAVEE.
- ② Bluetooth: El icono de Bluetooth está siempre encendido, indicando que el scooter se ha conectado con éxito al dispositivo móvil.
- ③ Luz: Cuando el scooter esté encendido, pulsa el botón de encendido para encender/apagar la luz frontal y trasera. Alternativamente, puede activar la función automática de detección de luz a través de la APP. Durante el viaje, la luz delantera y trasera se encenderán/apagarán automáticamente en función de la luminosidad ambiental.
Nota: Después de activar la función automática de detección de luz, si enciende o apaga la luz manualmente, esta función se desactivará temporalmente. Deberá reiniciar el scooter eléctrico para que surta efecto.
- ④ Inflado: puede configurar el recordatorio de mantenimiento de neumáticos en la App NAVEE. Cuando el icono de inflado está encendido, significa que es hora de realizar el mantenimiento de los neumáticos.
Tips: Después del mantenimiento, siga las instrucciones de la APP o pulse el freno y la tecla de encendido al mismo tiempo para apagar el recordatorio de inflado en el tablero.
- ⑤ Notificación de error: Cuando el icono de la llave inglesa se muestra en rojo, indica que el scooter tiene un error.
- ⑥ Aviso de temperatura: Si la temperatura de la batería es demasiado alta o demasiado baja, el icono del termómetro estará encendido. Utilice o cargue el scooter después de que la temperatura de su batería vuelva al rango de funcionamiento normal.
- ⑦ Velocímetro: Muestra la velocidad actual cuando el scooter está funcionando. Cuando el scooter tiene un problema, muestra un código de error. Cuando el scooter se está cargando, muestra el nivel actual de la batería.
- ⑧ Modos de conducción: es para el modo de marcha, y su velocidad máxima es de 6 km/h, la luz trasera parpadeará en rojo cuando este modo esté activado. D es para el modo estándar. S es para el modo deportivo.
- ⑨ Nivel de batería: La potencia de la batería se indica mediante 5 barras, cada una de las cuales representa aproximadamente el 20 % de una batería llena.
- ⑩ Indicador de dirección: Cuando el scooter está encendido, pulse el botón de dirección izquierda o derecha, entonces la luz de dirección correspondiente y el indicador en el panel de control parpadearán. Mientras tanto, el zumbador responderá con la misma frecuencia. Pulse de nuevo el botón para apagar la luz del indicador de dirección.

Botón de encendido



Botón de encendido: Pulse el botón  para encender el scooter, y mantenga pulsado el botón  durante 2 o 3 segundos para apagar el scooter. Cuando el scooter esté encendido, pulse una vez para encender/ apagar el faro y la luz trasera, y pulse dos veces para cambiar los modos de conducción.

Nota: El patinete eléctrico se apagará automáticamente cuando entre en modo de espera durante más de 10 minutos. El modo de espera significa que el patinete eléctrico se está cargando o no está bloqueado cuando está encendido y no está en marcha.

4. Montaje

1. Levante la columna vertical hasta una posición completamente vertical, levante el bloqueo de seguridad y empuje la llave plegable hacia adentro con fuerza. A continuación, abra la base de soporte.

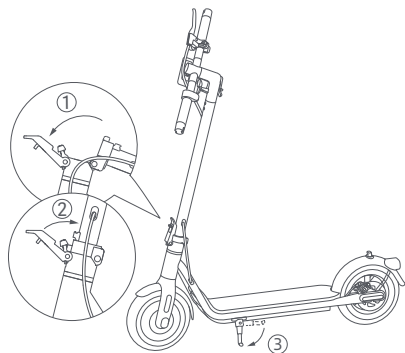

2. Presione el bloqueo de seguridad y tire de la palanca de liberación rápida. Luego, gire el manubrio 90° en el sentido antihorario y empuje la palanca de liberación rápida hacia dentro.

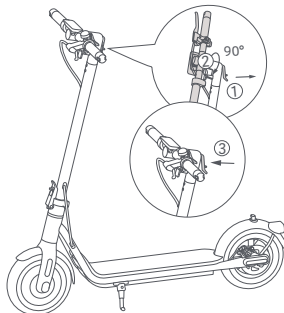

5. Carga

El scooter está completamente cargado cuando el LED del cargador de baterías cambia de rojo a verde.

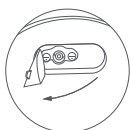
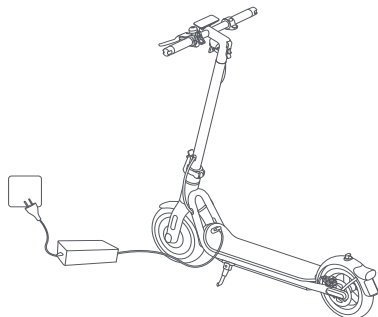

1. Abra la tapa del puerto de carga.



2. Enchufa el cargador de baterías en el puerto de carga.

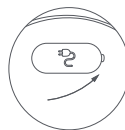

3. Después de la carga, tire del enchufe y cierre bien la tapa del puerto de carga.

¡ADVERTENCIA!

- Utilice únicamente el cargador de baterías original para evitar posibles daños o incendios. Apague el vehículo o póngalo en un modo no operativo durante la carga.
- Cargue su patinete en interiores y no lo exponga nunca a la lluvia. No cargue cuando el puerto de carga o el cable de alimentación estén mojados. Si la batería está dañada o empapada de agua, está prohibido cargarla o seguir utilizándola.

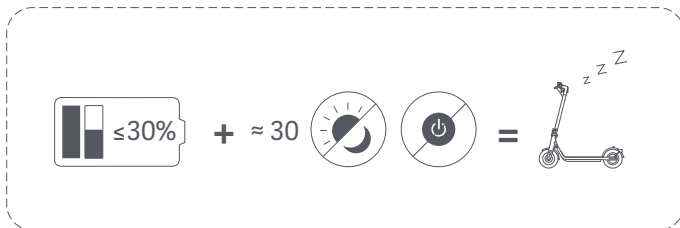

Si el patinete eléctrico está apagado durante aproximadamente un mes y el nivel de batería del patinete eléctrico es inferior al 30 %, el patinete eléctrico entrará en modo de reposo. En este caso, el patinete eléctrico no puede ser encendido. Para salir del modo de reposo, cargue el patinete eléctrico durante unos tres segundos para activar la batería.

6. Conéctese a la App NAVEE

Nota: Por su seguridad, su nuevo scooter no se puede activar por completo antes de vincularlo a su teléfono móvil; emitirá un Bip continuo después de encenderse y su velocidad estará limitada a 10 km/h. Cuando se utiliza el scooter por primera vez, se debe activar en la App NAVEE, donde se puede seguir un tutorial de seguridad. Después de la activación, el Bip se detendrá y se levantará la restricción de velocidad.

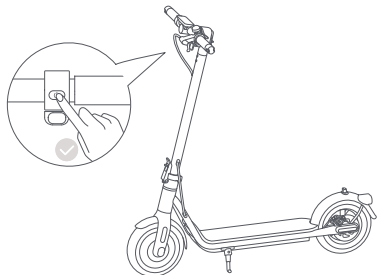

1. Escanea el código QR para descargar e instalar la App, luego puedes registrarte/iniciar sesión.



2. Enciende el scooter; un icono de Bluetooth parpadeante indica que el scooter está esperando a ser conectado.

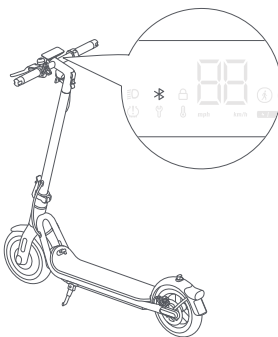

3. Abra la App NAVEE, clic en [Vincular mi dispositivo] y siga las instrucciones para vincular su scooter.

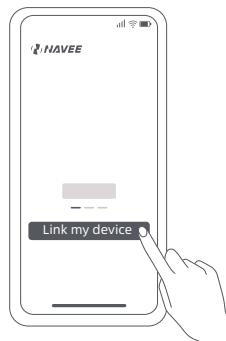

Reiniciar el Bluetooth

Asegúrese de que el scooter está encendido. Aprieta la palanca de freno, y pulsa el botón de encendido 5 veces para reiniciar. Cuando el scooter emita un pitido, se habrá restablecido con éxito.

Restaurar la configuración de fábrica

Asegúrese de que el scooter está encendido. Apriete la palanca de freno y, al mismo tiempo, mantenga pulsado el botón de encendido durante 7 segundos. Cuando escuche un pitido, el scooter ha sido restaurado a los ajustes de fábrica. Esta operación borrará completamente los datos almacenados en el scooter, proceda con precaución.

Nota: El scooter no puede ser restaurado a los ajustes de fábrica durante la conducción o cuando está bloqueado.

7. Cómo conducir

Antes de montar

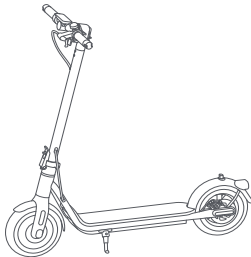

Antes de cada viaje, compruebe el estado de su scooter, incluyendo el rendimiento de los neumáticos, el nivel de batería restante y el estado de la carrocería del scooter, y asegúrese de que ninguna pieza está suelta o dañada.

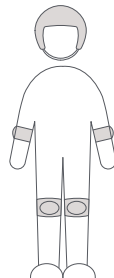

Antes de conducir, use cascos, protectores para manos/muñecas, rodilleras, coderas y otros equipos de protección en todo momento.

Nota: Compruebe la presión de las ruedas antes de conducir. La presión recomendada de las ruedas es de 45-50 psi.

Arranque & aceleración

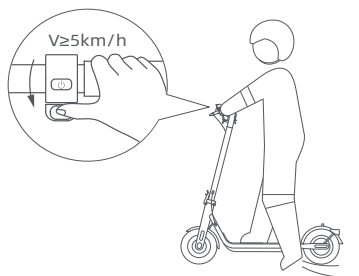

Mantenga un pie en la cubierta, y baje lentamente el otro al suelo. Cuando el patinete comience a avanzar, coloque ambos pies en la plataforma y pulse suavemente el acelerador.

Tips: Este patinete/monopatín eléctrico funciona con un motor eléctrico. Para su seguridad en la conducción, el motor no se pondrá en marcha hasta que la velocidad alcance los 5km/h.

Desaceleración, frenado y aparcamiento

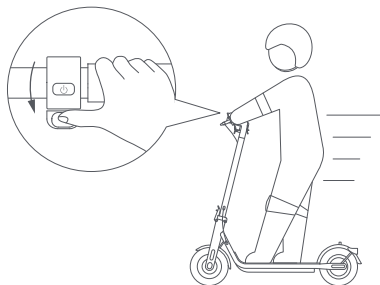

Suelte el acelerador para reducir la velocidad, y apriete la palanca de freno para frenar de golpe.

Manejo

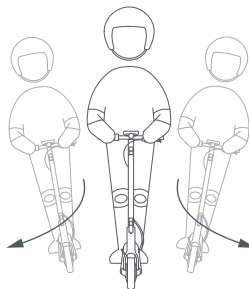

Incline el cuerpo en la dirección de conducción a medida que gira y gire lentamente el manillar.

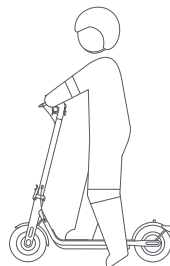

Cuando el patinete eléctrico reduzca la velocidad o se detenga, ponga un pie en el suelo para bajarse del patinete eléctrico. Baje el caballete cuando estacione el patinete eléctrico.

ADVERTENCIA DE APARCAMIENTO

- No aparque su patinete/monopatín en una pendiente.
- Asegúrese de que el caballete está colocado sobre una superficie plana y de que el patinete/monopatín sea lo suficientemente estable como para mantenerse en pie por sí solo antes de dejarlo.



¡ADVERTENCIA: Para evitar que otras personas usen el patinete sin su permiso, puede bloquearlo cuando lo aparque.

8. Bloquee/Desbloquee de su scooter

Cuando el patinete esté bloqueado, también se bloqueará el motor y se apagarán todos los iconos del panel de control, excepto el icono de Bluetooth y el de bloqueo. Si el patinete sale del rango de la conexión Bluetooth, se desconectará del Bluetooth y se apagará dicho icono.

Después de bloquear el patinete eléctrico en la aplicación, el motor se bloqueará y el botón de encendido no funcionará. Si el patinete eléctrico se mueve a la fuerza, su rueda delantera no podrá moverse con normalidad, y tendrá una resistencia a la rodadura acompañada de la alarma del zumbador y una alerta vibratoria en el teléfono. Mantenga su patinete eléctrico seguro. Esta función no puede evitar que sea robado. El patinete eléctrico se apagará automáticamente después de 24 horas de estar bloqueado, y permanecerá bloqueado cuando se vuelva a encender. Para desbloquear el patinete eléctrico, pulse **Desbloquear** en la aplicación. El bloqueo del patinete eléctrico consume energía, utilice esta función con prudencia.



Precauciones

Nota: Antes de utilizar el producto, lea atentamente y respete la siguiente información de seguridad importante.



Este producto sólo puede ser utilizado por una persona, no lleve a otras al mismo tiempo.

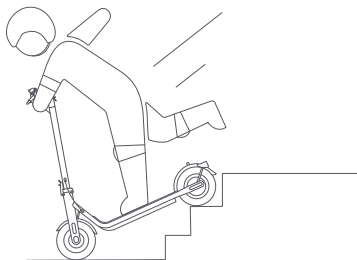

No intente subir o bajar escaleras, ni intente saltar obstáculos.

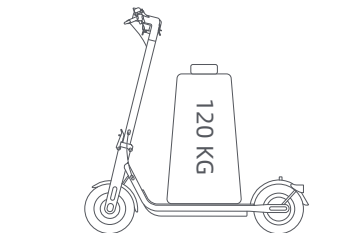

⊗ No utilice este producto más allá de la carga máxima (120 kg) especificada por este producto.

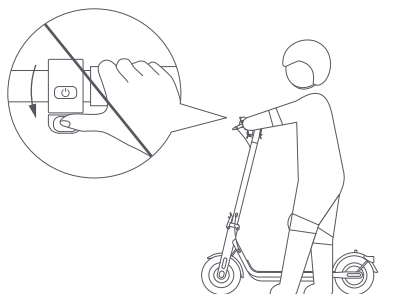

⊗ No pise el acelerador cuando usted esté caminando junto al scooter.

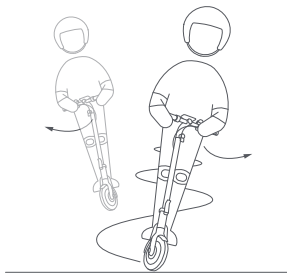

⊗ No cambie bruscamente el sentido de la dirección a gran velocidad.

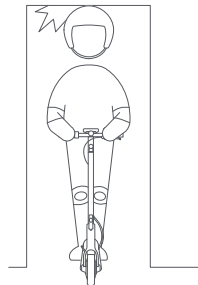

⊗ Evite golpearse la cabeza con los marcos de las puertas, ascensores y otros obstáculos superiores.

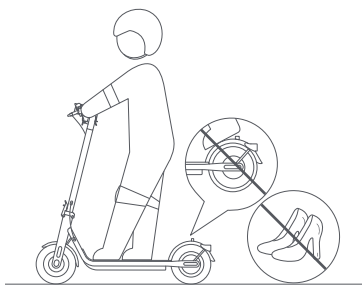

- ⊗ No lleve tacones altos durante la conducción.
No mantenga los pies sobre el guardabarros trasero.



- ⊗ No utilice el teléfono móvil ni lleve auriculares cuando maneje el scooter.

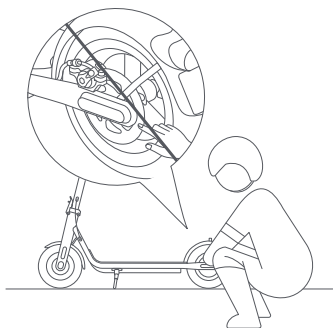

- ⊗ No toque el freno de disco.

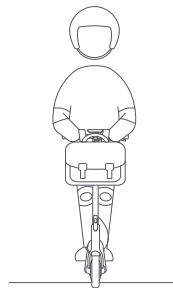

- ⊗ No cuelgue bolsas u otras cosas pesadas en el manillar.



- ⊗ No conduzca con mal tiempo, como lluvia, nieve, niebla, granizo, y cuando la carretera esté resbaladiza o helada. Si se encuentra con estas situaciones en el camino, no haga una pausa de emergencia. Mantenga la distancia y reduzca la velocidad para bajarse. Puede caminar con su scooter o plegarlo para transportarlo.



- ⊗ No realice acciones peligrosas durante la conducción, como montar con una pierna o una mano. Asegúrese de mantener ambas piernas y manos en el scooter eléctrico.

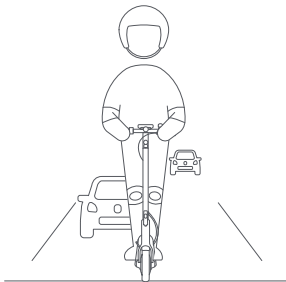

- ⊗ A menos que las leyes locales lo autoricen, está prohibido y es ilegal circular por las vías públicas, autopistas y vías rápidas.



- ⊗ En caso de carreteras irregulares u otras malas condiciones de la carretera, por favor, reduzca la velocidad a tiempo y conduzca con cuidado, reduzca la velocidad o baje del vehículo. 15. El scooter es un producto especial para la conducción. Intente circular por carreteras llanas y sin baches.

9. Plegado/desplegado y transporte

El scooter DEBE estar apagado antes de ser plegado.

Plegado

1. Presione el bloqueo de seguridad y tire de la palanca de liberación rápida. Luego, gire el manubrio 90° en el sentido antihorario y empuje la palanca de liberación rápida hacia dentro.

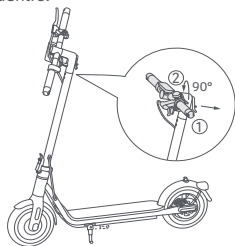

2. Sujete la potencia, presione el bloqueo de seguridad, saque la palanca de liberación rápida y, a continuación, pliegue la potencia.

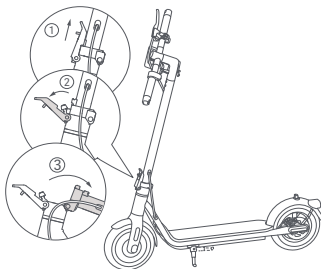

3. Alinee la hebilla con el gancho y fíjelos juntos.

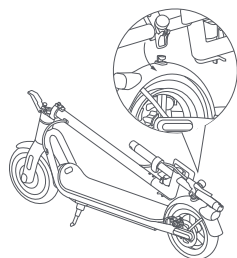

Transporte

Sujete la potencia con una mano o con las dos para transportarla.

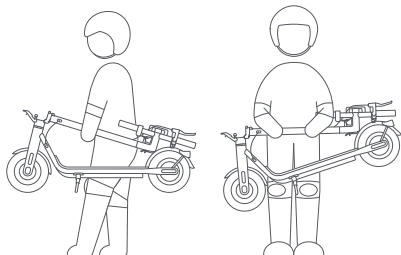

Desplegado

Tire de la hebilla hacia arriba para liberarla del gancho. Sostenga el vástago, luego levante el cierre de seguridad y empuje la palanca de liberación rápida hacia adentro hasta el final.

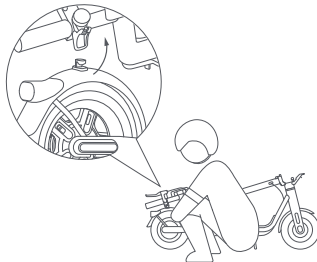

Consejos de seguridad: Cuando levante el vástago del scooter, NUNCA ponga las manos entre las articulaciones, ya que puede provocar lesiones graves.

10. Cuidado y mantenimiento

Limpieza

Antes de limpiar el scooter, debe apagar la corriente, desenchufar los cables de carga y cerrar bien la tapa de carga.

Limpie el chasis principal con un paño suave y húmedo, la suciedad difícil de eliminar se puede frotar con un cepillo de dientes. A continuación, limpie todas las zonas con un paño seco.

¡ADVERTENCIA!

- No lave el scooter con un chorro de agua a alta presión.
- No limpie el scooter con un limpiador corrosivo, que dañará la estructura externa e interna del scooter.

Batería

Cargue siempre antes de agotar la batería para prolongar su vida útil.

Cuando monte, almacene o cargue la batería, no exceda el límite de temperatura especificado (consulte las especificaciones). El incumplimiento de las instrucciones de uso, almacenamiento o carga puede provocar daños en la batería, fallos en la carga y la anulación de la garantía.

El scooter completamente cargado tiene un tiempo de espera aproximado de 120-180 días. Si no se utiliza durante mucho tiempo, debe cargarse cada 30 días. Por favor, preste atención al tiempo de espera para evitar daños irreversibles en la batería causados por la falta de carga.

¡ADVERTENCIA!

- No utilice paquetes de baterías de otros modelos o marcas, ya que puede haber un riesgo de seguridad.
- Utilice únicamente el cargador de baterías original para evitar posibles daños o incendios.
- Si la batería está dañada o empapada de agua, no la cargue ni siga utilizándola.
- No extraiga la batería. La extracción de la batería es complicada y una operación inadecuada puede afectar al funcionamiento del scooter.

Almacenamiento

Si el scooter no se va a utilizar durante un período prolongado, cárguelo completamente, luego apáguelo y guárdelo en un lugar fresco y seco. Recargue el scooter al menos cada 2 meses para evitar que la batería se dañe. Asegúrese de que el scooter está apagado cuando se transporta y guárdelo en su embalaje original si es posible.

¡ADVERTENCIA!

- No deje el scooter bajo el sol o en un lugar muy húmedo durante largos periodos de tiempo.
- No coloque el scooter cerca de materiales inflamables.
- Este producto contiene una batería de litio incorporada y debe ser transportado sólo cuando lo permitan las leyes y regulaciones locales.

Inflar los neumáticos

Compruebe la presión de las ruedas cada mes, e infla las ruedas si es demasiado baja. La presión recomendada de las ruedas es de 45-50 psi.

¡ADVERTENCIA! El desmontaje del neumático es muy complicado. Por favor, no desmonte el neumático usted mismo. Una operación incorrecta puede afectar al funcionamiento del scooter. Contáctese en contacto con un soporte profesional.

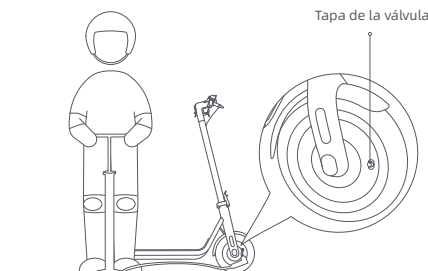

Ajuste del freno de disco

Herramienta: Llave hexagonal de 4 mm (la herramienta debe ser preparada por el usuario).

Antes de realizar el ajuste, asegúrese de que el scooter está apagado y no se está cargando. Durante el ajuste, tire del extremo del cable de freno para tensarlo.

Nota: Si el freno está demasiado apretado, utilice la herramienta para aflojar el tornillo girándolo en sentido contrario a las agujas del reloj, tire del balancín del freno de disco hacia fuera y, a continuación, apriete el tornillo. Si el freno está demasiado flojo, utilice la herramienta para aflojar el tornillo girándolo en sentido contrario a las agujas del reloj, empuje el balancín del freno de disco hacia delante y, a continuación, apriete el tornillo.

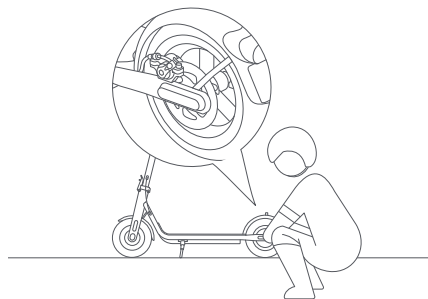

Programa de mantenimiento del scooter (recomendado):

El mantenimiento regular del scooter puede ayudar a mantenerlo limpio y en buen estado, evitar riesgos de seguridad, minimizar las averías, ralentizar el deterioro del scooter y prolongar su vida útil.

Artículo	Objeto de servicio	Acciones	Cada mes	Cada 3 meses	ECada 500 km /6 meses	Cada 1000 km /1 año	Cada 10000 km/ 3 años
Neumáticos	Presión de los neumáticos	Infle el neumático hasta que su presión alcance los 45-50 psi.	√		√	√	√
	Desgaste de la banda de rodadura	Compruebe si el neumático está agrietado, deformado, desgastado, etc.			√	√	√
Tornillos	Tornillos de montaje del manillar	Apriete el tornillo que une el conjunto del manillar con el conjunto de la potencia (con el par de apriete recomendado de $4,8 \pm 0,2$ N-m).		√	√	√	√
		Apriete el tornillo del acelerador (con el par recomendado de $1,6 \pm 0,1$ N-m).					
		Apriete el tornillo de la palanca de freno (con el par recomendado de $5 \pm 0,2$ N-m).				√	√
	Pinza de freno de disco	Apriete el tornillo que fija la pinza del freno de disco (con el par recomendado de $3,5 \pm 0,5$ N-m).			√	√	√

Artículo	Objeto de servicio	Acciones	Cada mes	Cada 3 meses	Cada 500 km /6 meses	Cada 1000 km /1 año	Cada 10000 km /3 años
Funciones	Ajuste de los frenos	Antes de realizar el ajuste, asegúrese de que el scooter está apagado y no se está cargando. Herramienta: Llave hexagonal de 4 mm (la herramienta debe ser preparada por el usuario). Durante el ajuste, tire del extremo del cable de freno para tensarlo. Notas: . Si el freno está muy apretado, utilice la herramienta para aflojar el tornillo girándolo en sentido contrario a las agujas del reloj, tire del balancín del freno de disco hacia fuera y luego apriete el tornillo. Si el freno está demasiado flojo, utilice la herramienta para aflojar el tornillo girándolo en sentido izquierdo, empuje el balancín del freno de disco hacia delante y, a continuación, apriete el tornillo.			√	√	√
	Carga	Cargue el scooter a una temperatura adecuada. El indicador del cargador de baterías es rojo cuando el scooter se está cargando, y se vuelve verde cuando el scooter está completamente cargado. El panel de control mostrará el estado de carga simultáneamente durante la carga.			√	√	√
	Dirección	Gire el manillar 60° a la izquierda y a la derecha para asegurarse de que el ángulo de giro es correcto y la dirección no presenta resistencia ni se estanca.				√	√
Componentes importantes	Montaje de la batería	Cargue completamente el scooter antes de dejarlo sin usar durante mucho tiempo, y póngalo a cargar cada 60 días.					√

Si las ruedas, las pastillas de freno y otras piezas vulnerables están desgastadas o dañadas y necesitan ser sustituidas, póngase en contacto a tiempo con el servicio postventa.

11. Especificaciones

Producto	Nombre	NAVEE Electric Scooter			
	Modelo	V40i-E	V40i-D	V50i-E	V50i-D
Dimensiones	Desplegado: La. x An. x AL. (mm) [1]	1147 x 572 x 1158		1146 x 573 x 1156	
	Plegado: La. x An. x AL. (mm)	1194 x 163 x 513		1194 x 163 x 514	
Peso neto	Peso neto del vehículo (kg)	17,1			
Conductor	Rango de carga (kg)	25-120			
	Edad (años)	16 - 50			
	Longitud del cuerpo (cm)	120 - 200			
Patinete eléctrico montado	Velocidad máxima (km/h)	25	20	25	20
	Autonomía máxima (km) [2]	aprox. 40		aprox. 50	
	Ángulo de subida (%)	aprox. 18			
	Superficies adecuadas	Carretera de cemento o asfalto, con desniveles inferiores a 1 cm o hendiduras de estrechez inferior a 3 cm.			
	Temperatura de funcionamiento (°C)	de -10 a 40			
	Temperatura de almacenamiento (°C)	de -20 a 45			
	Clasificación IP	IPX5			
	Tiempo de carga (h)	aprox. 6		aprox. 8	
Pack de batería	Modelo	T2208-BA3A		T2211-BA4A	
	Voltaje nominal (VCC)	36			
	Voltaje de carga máxima (V CC)	42			
	Potencia nominal (Wh)	275,4		367,2	
	Sistema de gestión inteligente de la batería	Protección contra sobrecalentamientos, cortocircuitos, sobretensiones, sobredescargas y sobrecargas			
	Rango de temperatura de carga normal (°C)	de 0 a 40			
Motor de la rueda	Capacidad nominal (Ah)	7,65		10,2	
	Potencia nominal (kW; W)	0,35; 350			
Cargador de la batería	Modelo [3]	LI-0554200130NA			
	Potencia de salida (kW; W)	0,0533; 53,3			
	Entrada	100-240 V~ 50-60 Hz			
	Voltaje de salida máxima (V CC)	42,0			
	Salida nominal (VCC; A)	41,0; 1,3			
Rueda	Neumáticos delanteros y traseros	Neumáticos de 10 pulgadas			
Bluetooth	Banda(s) de frecuencia	2,4000-2,4835 GHz			
	Potencia RF máxima (dBm)	8			

[1] Altura del vehículo: desde el suelo hasta la parte superior del patinete.

[2] Rango general: determinado sin viento y a una temperatura de 25 °C, el patinete está totalmente cargado para funcionar a una velocidad constante de 15 km/h en una superficie llana con una suma de 75 kg.

[3] Para recargar la batería, utilice únicamente el cargador de batería suministrado en el paquete. Consulte las características del cargador de batería en el apartado de Especificaciones.

12. Marca registrada y declaración legal

¡NAVEE es una marca registrada de Brightway Ltd., y todos los derechos están reservados.

13. Advertencia de seguridad



¡Peligro!
Lea el manual de usuario antes de utilizarlo.



¡ADVERTENCIA!
Léalo atentamente y consérvelo para futuras consultas.



¡ADVERTENCIA!
Superficie caliente



No exponer a la humedad



Luz



SMPS con transformador de aislamiento de seguridad a prueba de cortocircuitos (inherente o no inherente)



SMPS (fuente de alimentación conmutada)



Fusible miniatura de retardo donde X es el símbolo de la característica tiempo/corriente según IEC 60127



¡ADVERTENCIA!
Sólo para uso en interiores (para el cargador).



ADVERTENCIA
Aparato de Clase II



¡ADVERTENCIA!
Bordes afilados



≤5000m

El cargador debe usarse en altitudes no superiores a 5000m.



Luz de dirección



Corriente continua



Corriente alterna



Polaridad de la salida del cargador, centro positivo

14. Solución de problemas

Códigos de error	Razones	Soluciones
10	Fallo del cuadro de mandos	Contáctese con el servicio post-venta para la detección y reparación.
11/12/28/29/40	Fallo del controlador	
14	Fallo del acelerador	Compruebe que el acelerador vuelve a su posición, de lo contrario no puede funcionar normalmente.
		Contáctese a tiempo con el servicio postventa para la detección y reparación si el mazo de cables del acelerador está suelto o dañado.
15	Fallo de los frenos	Compruebe que la palanca de freno vuelve a su posición, de lo contrario no puede funcionar normalmente.
		Si el cable de la palanca de freno se afloja o se daña, contáctese con el servicio postventa para su inspección y reparación inmediata.
18	Fallo del motor	Contáctese con el servicio post-venta para la detección y reparación.
50	Sobret temperatura del paquete de baterías	Deje que el scooter se enfríe y no lo utilice hasta que la temperatura vuelva a ser normal.

15. Certificaciones

Directiva sulla restrizione dell'uso di sostanze pericolose (RoHS)

Este producto de Brightway Innovation Intelligent Technology (Suzhou) Co., Ltd., con las piezas incluidas (cables, cordones, etc.) cumple con la restricción de uso de determinadas sustancias peligrosas en equipos eléctricos y electrónicos 2011/65/UE Anexo II y su modificación Directiva (UE) 2015/863.

Declaración de conformidad de la UE



Este dispositivo cumple los requisitos de la UE sobre la limitación de la exposición del público general a campos electromagnéticos como forma de proteger la salud. Por la presente, Brightway Innovation Intelligent Technology (Suzhou) Co., Ltd. declara que el tipo de equipo radioeléctrico [V40i-E], [V40i-D], [V50i-E] y [V50i-D] cumple con la Directiva 2014/53/UE y 2006/42/CE. Encontrará el texto completo de la declaración de conformidad de la UE en esta dirección de Internet: www.naveetech.com

Declaración de cumplimiento de la Unión Europea Información sobre el reciclaje de las baterías para la Unión Europea



Las baterías o los packs de batería están etiquetados de acuerdo con la Directiva europea 2006/66/CE y la enmienda 2013/56/UE relacionadas con las baterías y acumuladores y con las baterías y acumuladores usados. La Directiva determina el marco de la devolución y el reciclaje de las baterías y acumuladores usados, según sea aplicable en toda la UE. Esta etiqueta se aplica a diferentes baterías para indicar que no se deben desechar, sino que deben recuperarse al final de su vida útil según esta Directiva.

Según la Directiva europea 2006/66/CE y la enmienda 2013/56/UE, las baterías y acumuladores están etiquetados para indicar que deben recogerse por separado y reciclarse al final de su vida útil. La etiqueta de la batería puede también incluir un símbolo químico para indicar el metal correspondiente de la batería (Pb para el plomo, Hg para el mercurio y Cd para el cadmio). Los usuarios de baterías y acumuladores no deben desecharlos como residuos urbanos sin clasificar, sino que deberán atenerse al marco de recogida disponible para desechar, reciclar y tratar las baterías y acumuladores. La participación del cliente es importante para minimizar los efectos potenciales que puedan tener las baterías y acumuladores en el medio ambiente y en la salud humana debido a la presencia de sustancias peligrosas.

Antes de colocar equipos eléctricos y electrónicos (EEE) en la cadena o en las instalaciones de recogida de residuos, el usuario final del equipo que contenga baterías y/o acumuladores deberá desechar esas baterías y acumuladores por separado.

Directiva sobre residuos de aparatos eléctricos y electrónicos (RAEE)



Todos los productos que llevan este símbolo son residuos de aparatos eléctricos y electrónicos (RAEE) según la directiva 2012/19/UE que no deben mezclarse con residuos domésticos sin clasificar. En su lugar, debe proteger la salud humana y el medio ambiente entregando sus equipos de desecho a un punto de recogida para el reciclaje de residuos de equipos eléctricos y electrónicos, designado por el gobierno o las autoridades locales. La eliminación y el reciclado correctos ayudarán a evitar posibles consecuencias negativas para el medio ambiente y la salud humana. Póngase en contacto con el instalador o con las autoridades locales para obtener más información sobre la ubicación y las condiciones de dichos puntos de recogida.

16. Garantía

Si el producto se encuentra dentro del periodo de garantía a partir de la fecha de su compra, lo repararemos, sustituiremos o devolveremos gratuitamente, según sea el caso, si el fabricante o el distribuidor confirman que está defectuoso o dañado debido a defectos de calidad en condiciones normales de uso. Salvo que las leyes pertinentes especifiquen lo contrario, el producto o componente utilizado para la sustitución puede no ser nuevo, pero, no obstante, tiene un buen rendimiento y es equivalente, como mínimo, al producto o componente original en cuanto a su funcionamiento. El periodo de garantía se calcula a partir de la primera fecha de compra del producto, sin perjuicio de la fecha de la factura. Si no hay una factura válida, el periodo de garantía se calculará a partir de la fecha de producción más tres meses. Si la fecha de la factura es posterior a la fecha de entrega real del producto, el periodo de garantía se calculará a partir de la fecha de entrega real. Los productos reparados o sustituidos seguirán disfrutando de la garantía durante el resto del periodo de garantía, pero no menos de treinta (30) días. Para solicitar la garantía, póngase en contacto con el fabricante o distribuidor del producto y siga las instrucciones. Al solicitar la garantía, deberá presentarse una factura de venta válida, precisa, completa y clara. La garantía anterior no se aplica a los fallos, el mal funcionamiento o los daños causados por (a) el mal uso, el abuso o el transporte, el mantenimiento o el almacenamiento inadecuados, como, por ejemplo, el uso, el almacenamiento o el mantenimiento en condiciones de temperatura, humedad u otras condiciones ambientales inadecuadas; (b) la fuerza mayor o los accidentes, la interrupción de la red o de la alimentación eléctrica y otras razones que escapen a nuestro control razonable; (c) la reparación o el desmontaje sin autorización del fabricante; (d) la forma en que los daños han sido causados por cualquier producto o servicio de terceros; (e) los fines distintos de aquellos para los que el producto ha sido designado o destinado; (f) el uso del producto en violación de las instrucciones del producto; (g) el uso del producto con fines comerciales; o (h) el kilometraje acumulado registrado por la carrocería del scooter ha superado los 2000 km. El desgaste normal o el envejecimiento, los arañazos, las abrasiones y los problemas causados por el uso de revestimientos, disolventes u otros productos químicos durante el uso general del producto no entran en el ámbito de la garantía. Si la etiqueta de identificación original del producto se cambia o se daña, esta garantía no será válida. La integridad y la totalidad de los productos y de los materiales adjuntos no entran en el ámbito de la garantía. Deberá inspeccionar los productos in situ cuando los reciba y objetar inmediatamente cualquier discrepancia que se compruebe. La declaración de garantía anterior se aplica a nuestros productos. Esta garantía otorga los derechos legales específicos y otros derechos que usted pueda tener de acuerdo con la ley. Nada en este documento afecta a sus derechos de manera que no sea susceptible de exclusión o restricción de acuerdo con la ley.

Información sobre la garantía del producto:

Este producto es igual que cualquier pieza mecánica. El scooter puede soportar grandes esfuerzos y desgaste. Diversos materiales y componentes (maquinaria del scooter, eje) pueden reaccionar de forma diferente al desgaste o a la fatiga. Si los componentes han alcanzado la vida útil esperada, pueden romperse repentinamente, causando el riesgo de lesiones. Si se encuentra algún problema, repare y sustituya las piezas a tiempo. Si hay grietas, arañazos y decoloración en la zona sometida a gran carga, indica que el componente ha superado su vida útil. Contacte con el fabricante o distribuidor para sustituir el componente lo antes posible.

Navee ofrece un servicio de garantía de acuerdo con las regulaciones locales, pero las diferentes piezas tienen diferentes períodos de garantía. Para más detalles, consulte con el distribuidor oficial de Navee o local.

Tarjeta de garantía

Al comprar el producto, le recomendamos que rellene claramente la siguiente información y coloque el sello de venta para proteger sus derechos e intereses legítimos:

Información del usuario	Nombre completo		Correo electrónico
	Dirección postal		
	Número de contacto		Código postal
Información sobre el producto	Nombre del producto		Fecha de venta
	Modelo de producto		Número de factura
Información del proveedor	Nombre		Número de contacto
	Dirección		Código postal
<p>Nota:</p> <p>(1) Este formulario deberá ser confirmado por el sello del vendedor.</p> <p>(2) En el caso de los productos aplicables a la normativa de "tres garantías", esta tarjeta de garantía equivale al "certificado de tres garantías".</p> <p>(3) El registro de mantenimiento está sujeto al comprobante emitido por la organización de servicio autorizada. Por favor, guárdelo en un lugar seguro después de solicitar el servicio.</p>			

Cargador de la batería

ADVERTENCIA

1. El cargador está diseñado sólo para uso en interiores. No lo exponga a la lluvia ni a la nieve.
2. No utilice para baterías no recargables, ya que pueden sobrecalentarse y romperse.
3. El mal uso de otro tipo de baterías puede reventar causando lesiones personales y daños.
4. No incinere, desmonte ni cortocircuite las baterías.
5. Si el rendimiento de las baterías disminuye sustancialmente, es el momento de cambiarlas.
6. Guarde el cargador en un lugar fresco y seco cuando no lo utilice.
7. Desconecte la alimentación antes de realizar o interrumpir las conexiones a la batería.
8. Gases explosivos. Evite las llamas y las chispas. Proporcione una ventilación adecuada durante la carga.
9. Durante la carga, la batería debe colocarse en una zona bien ventilada.
10. Mantenga los aparatos eléctricos fuera del alcance de los niños o personas enfermas. No permita que utilicen los aparatos sin supervisión.
11. Este aparato no está diseñado para ser utilizado por personas (incluidos niños) con capacidades físicas, sensoriales o mentales reducidas, o con falta de experiencia y conocimientos, a menos que hayan recibido supervisión o instrucciones sobre el uso del aparato por parte de una persona responsable de su seguridad.
12. Este aparato puede ser utilizado por niños a partir de 8 años y por personas con capacidades físicas, sensoriales o mentales reducidas o con falta de experiencia y conocimientos, siempre que hayan sido supervisados o instruidos acerca del uso del aparato de forma segura y comprendan los peligros que conlleva. Los niños no deben jugar con el aparato. Los niños no deben limpiar ni realizar tareas de mantenimiento sin supervisión.
13. El cable flexible externo o cordón de este transformador no puede ser reemplazado; si el cordón está dañado, el transformador deberá ser desechado.
14. Si el cable de alimentación está dañado, debe ser sustituido por un cable o conjunto especial disponible a través del fabricante o de su agente de servicio.

Instrucciones de carga

1. Conecte el cargador directamente a una fuente de alimentación. No utilice alargadores.
2. El cargador sólo puede cargar baterías de iones de litio LI-0554200130NA.
3. Evite la carga inversa.
4. Los cargadores no están diseñados para cargar baterías de automóviles.

Pack de batería

ADVERTENCIA

1. No desmonte, abra ni triture las pilas secundarias ni las baterías.
2. Mantenga las baterías fuera del alcance de los niños. Se debe supervisar el uso de las baterías por parte de los niños. Especialmente mantenga las baterías pequeñas fuera del alcance de los niños pequeños.
3. Acuda inmediatamente a un médico en caso de ingestión de una pila o una batería.
4. No exponga las pilas ni las baterías al calor o al fuego. Evite almacenarlas a la luz directa del sol.
5. No cortocircuite las pilas ni las baterías. No almacene pilas o baterías al azar en una caja o cajón donde puedan cortocircuitarse entre sí o ser cortocircuitadas por otros objetos metálicos.
6. No saque una pila o batería de su embalaje original hasta que sea necesario para su uso.
7. No someta las pilas o baterías a golpes mecánicos.
8. En caso de fuga de una pila, no permita que el líquido entre en contacto con la piel o los ojos; si se produce el contacto, lave la zona afectada con abundante agua y acuda a un médico.
9. No utilice ningún otro cargador que no sea el suministrado específicamente para su uso con el equipo.
10. Observe las marcas más (+) y menos (-) de la pila, la batería y el equipo y asegúrese de que se utilizan correctamente.
11. No utilice pilas o baterías que no estén diseñadas para su uso con el equipo.
12. No mezcle pilas de diferente fabricación, capacidad, tamaño o tipo dentro de un mismo aparato.
13. Compre siempre la batería recomendada por el fabricante del dispositivo para el equipo.
14. Mantenga las pilas y baterías limpias y secas.
15. Limpie los terminales de la pila o batería con un paño limpio y seco si se ensucian.
16. Las pilas y baterías secundarias deben cargarse antes de su uso. Utilice siempre el cargador correcto y consulte las instrucciones del fabricante o el manual del equipo para conocer las instrucciones de carga adecuadas.
17. No deje una batería en carga prolongada cuando no esté en uso.
18. Después de largos períodos de almacenamiento, puede ser necesario cargar y descargar las celdas obaterías varias veces para obtener el máximo rendimiento.
19. Conserve la literatura original del producto para futuras consultas.
20. Utilice la pila o batería sólo en la aplicación para la que fue diseñada.
21. Cuando sea posible, retire la batería del equipo cuando no esté en uso.
22. Deséchela correctamente.

